

SENA



SR LITE

**MOTORCYCLE BLUETOOTH®
COMMUNICATION SYSTEM**

GUIDA DELL'UTENTE

SOMMARIO

1.	INFORMAZIONI SU 5R LITE	5
1.1	Caratteristiche del prodotto	5
1.2	Dettagli del prodotto	6
1.3	Contenuto della confezione	7
2.	INSTALLAZIONE DELLA CUFFIA SUL CASCO	8
2.1	Preparazione del casco all'installazione	8
2.2	Utilizzo dell'aggancio per unità principale della cuffia	8
2.3	Utilizzo dell'adattatore di montaggio incollato alla superficie per l'unità principale della cuffia	9
2.4	Installazione degli auricolari	10
2.5	Sistemazione dei cavi	11
2.6	Regolazione della posizione del microfono	11
3.	NOZIONI INTRODUTTIVE	12
3.1	Software Sena scaricabili	12
3.1.1	App SENA MOTORCYCLES	12
3.1.2	Sena Device Manager	12
3.2	Ricarica	12
3.3	Legenda	13
3.4	Accensione e spegnimento	13
3.5	Controllo del livello batteria	14
3.6	Regolazione del volume	14
4.	ACCOPPIAMENTO DELLA CUFFIA CON ALTRI DISPOSITIVI BLUETOOTH	15
4.1	Accoppiamento telefono	15
4.1.1	Primo accoppiamento di 5R LITE	15

4.1.2	Accoppiamento con 5R LITE spenta	16
4.1.3	Accoppiamento con 5R LITE accesa	17
4.2	Accoppiamento secondo telefono - Secondo cellulare, GPS e SR10	17
4.3	Accoppiamento GPS	18
4.4	Accoppiamento selettivo avanzato: viva voce o stereo A2DP	19
4.4.1	Accoppiamento selettivo telefono - Profilo viva voce	19
4.4.2	Accoppiamento media - Profilo A2DP	20
5.	USO CON I CELLULARI	21
5.1	Effettuare e rispondere alle telefonate	21
5.2	Composizione rapida	22
5.2.1	Assegnazione dei numeri di chiamata rapida preimpostati	22
5.2.2	Utilizzo dei numeri di chiamata rapida preimpostati	22
6.	MUSICA STEREO	24
6.1	Musica stereo Bluetooth	24
6.2	Condivisione musica	25
7.	INTERCOM BLUETOOTH	26
7.1	Accoppiamento intercom	26
7.1.1	Uso di Smart Intercom Pairing (SIP)	26
7.1.2	Uso del pulsante	27
7.2	Last-Come, First-Served (LCFS, ovvero Ultimo arrivato, Primo servito)	28
7.3	Intercom a due voci	29

8.	UNIVERSAL INTERCOM	30
8.1	Accoppiamento intercom universale	30
8.2	Universal Intercom a due voci	31
9.	PRIORITÀ DELLE FUNZIONI E AGGIORNAMENTI DEL FIRMWARE	32
9.1	Priorità delle funzioni	32
9.2	Aggiornamenti del firmware	32
10.	IMPOSTAZIONI DI CONFIGURAZIONE	33
10.1	Menu configurazione della cuffia	33
10.1.1	Cancellare tutti gli accoppiamenti	34
10.1.2	Accoppiamento telecomando	34
10.2	Impostazioni di configurazione del software	34
10.2.1	Lingua cuffia	34
10.2.2	Sorgente audio prioritaria (impostazione predefinita: Intercom)	35
10.2.3	VOX telefono (impostazione predefinita: abilitata)	35
10.2.4	VOX interfono (impostazione predefinita: disabilitata)	35
10.2.5	Audio Multitasking™ (impostazione predefinita: disabilitata)	36
10.2.6	Volume sottofondo (impostazione predefinita: livello 5)	37
10.2.7	Interfono HD (impostazione predefinita: abilitata)	37
10.2.8	HD Voice (impostazione predefinita: abilitata)	37
10.2.9	Messaggio vocale (impostazione predefinita: abilitata)	38
10.2.10	Advanced Noise Control™ (funzione sempre attiva)	38
11.	RISOLUZIONE DEI PROBLEMI	39
11.1	Reset dopo errore	39
11.2	Reset	40

1. INFORMAZIONI SU 5R LITE

1.1 Caratteristiche del prodotto



Bluetooth® 5.1



Intercom fino a 1 km (0,6 miglia)*



Intercom a due voci



Audio Multitasking™



Display LCD



Possibilità di aggiornamento del firmware

* in spazi aperti

1.2 Dettagli del prodotto

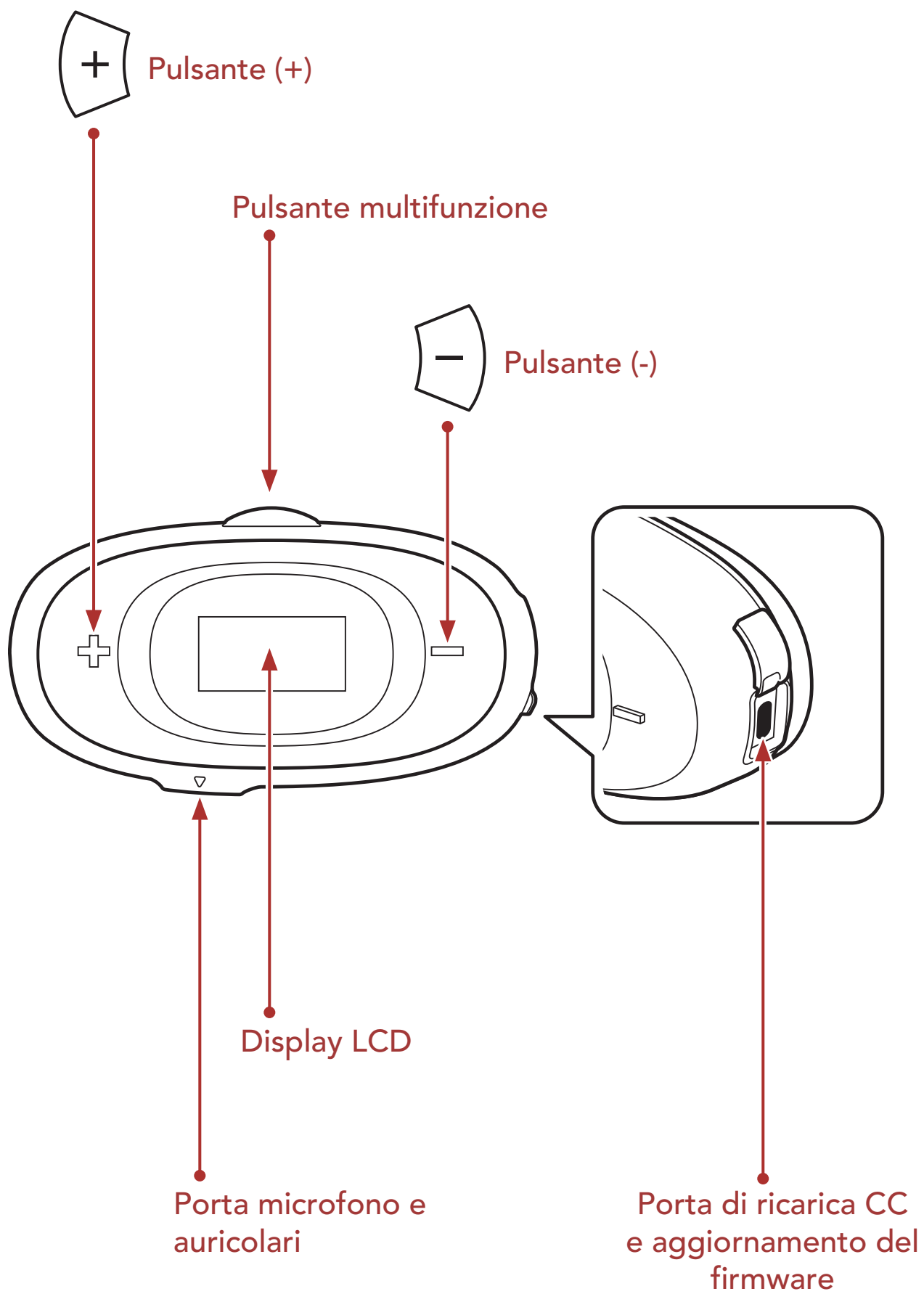

1.3 Contenuto della confezione

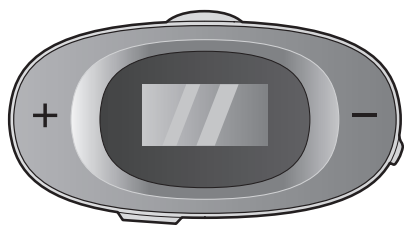

5R LITE

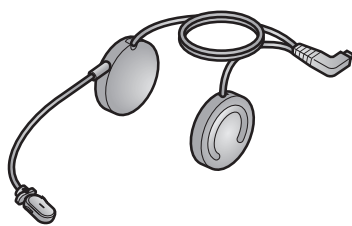

Cavo auricolari e
microfono con asticella

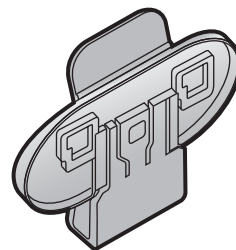

Aggancio

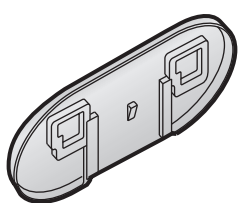

Adattatore di montaggio
incollato alla superficie

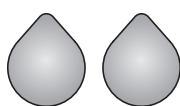

Adesivi a strappo
per auricolari

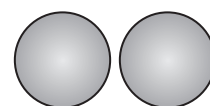

Copriauricolari in spugna

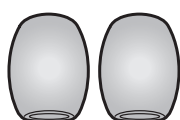

Coprimicrofono in
spugna

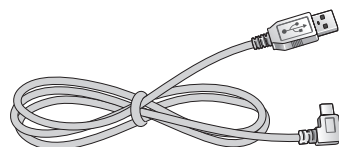

Cavo USB alimentazione
e trasferimento dati
(USB-C)

2. INSTALLAZIONE DELLA CUFFIA SUL CASCO

Per installare la cuffia sul casco, attenersi ai seguenti passaggi:

2.1 Preparazione del casco all'installazione

Sganciare i bottoni all'interno delle imbottiture interne. Successivamente, rimuovere le imbottiture dal casco.

2.2 Utilizzo dell'aggancio per unità principale della cuffia

1. Inserire l'unità principale della cuffia nell'aggancio tramite le due fessure sul retro.

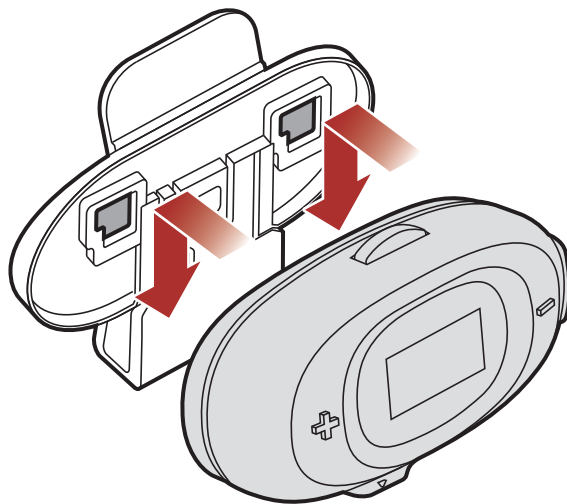

2. Inserire la piastra posteriore dell'unità di aggancio fra l'imbottitura interna e la calotta esterna sul lato sinistro del casco.

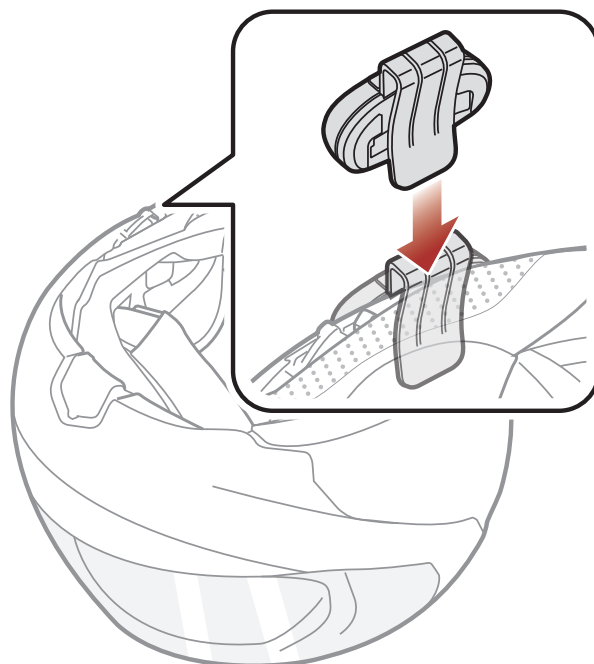

3. Allineare la freccia sulla **porta dell'unità principale** della cuffia al cavo auricolari e microfono con asticella, quindi inserire il cavo auricolari e microfono con asticella nella **porta dell'unità principale** della cuffia.

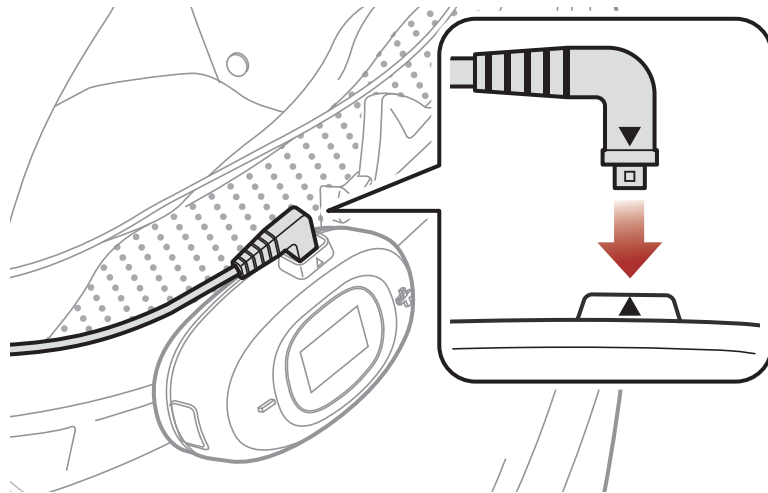

2.3 Utilizzo dell'adattatore di montaggio incollato alla superficie per l'unità principale della cuffia

1. Inserire l'unità principale della cuffia nell'adattatore di montaggio incollato alla superficie tramite le due fessure sul retro.

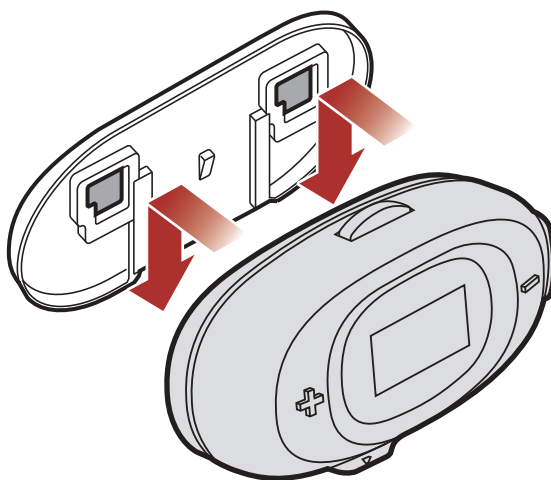

2. Pulire con un panno umido l'area sul lato sinistro del casco dove verrà fissato l'adattatore di montaggio incollato alla superficie, quindi asciugare completamente.
3. Rimuovere la pellicola dal nastro adesivo dell'adattatore di montaggio incollato alla superficie e applicarlo sul lato sinistro del casco.

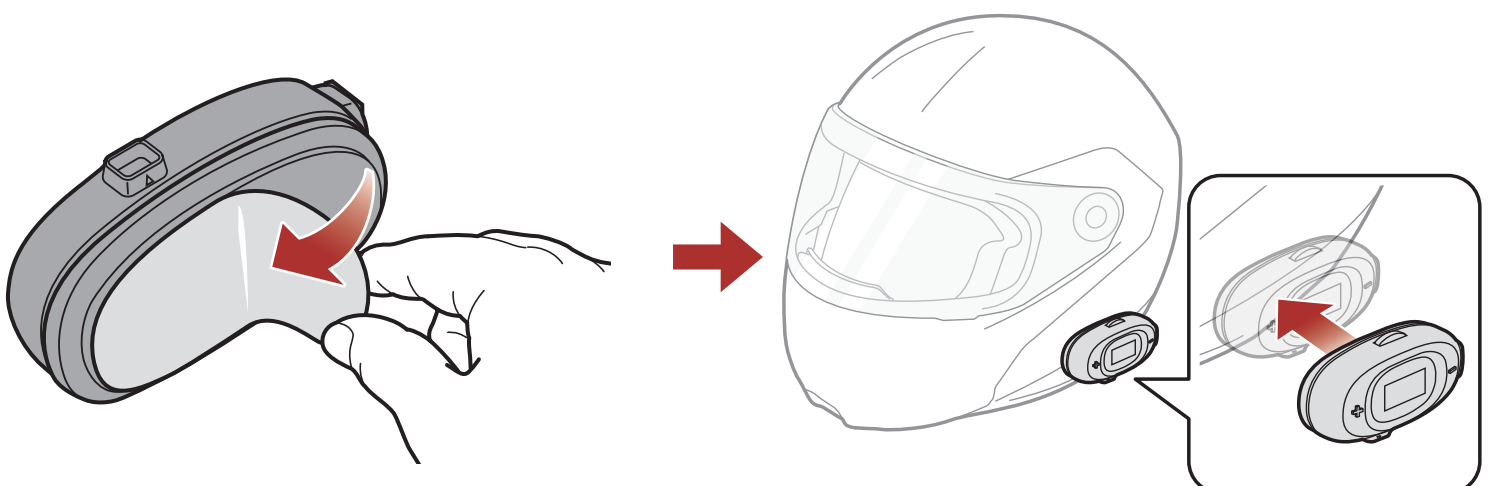

Nota: fare in modo che la piastra di montaggio incollata alla superficie aderisca saldamente al casco. Per la massima aderenza occorrono 24 ore.

4. Allineare la freccia sulla **porta dell'unità principale** della cuffia al cavo auricolari e microfono con asticella, quindi inserire il cavo auricolari e microfono con asticella nella **porta dell'unità principale** della cuffia.

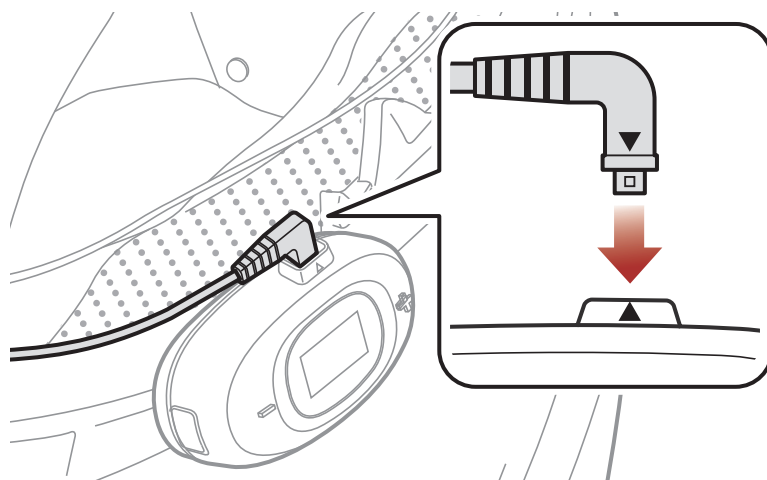

2.4 Installazione degli auricolari

1. Rimuovere la pellicola del nastro adesivo degli adesivi a strappo per auricolari. Successivamente, fissare gli adesivi a strappo per auricolari nelle cavità per orecchie all'interno del casco.

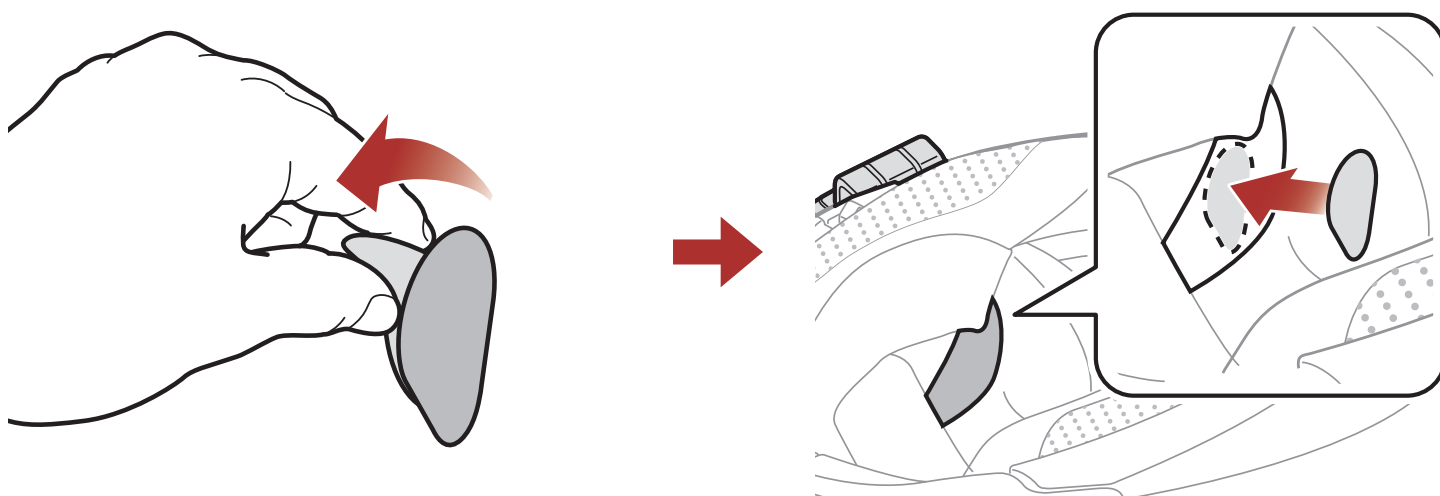

2. Fissare gli auricolari agli adesivi a strappo per auricolari all'interno del casco.

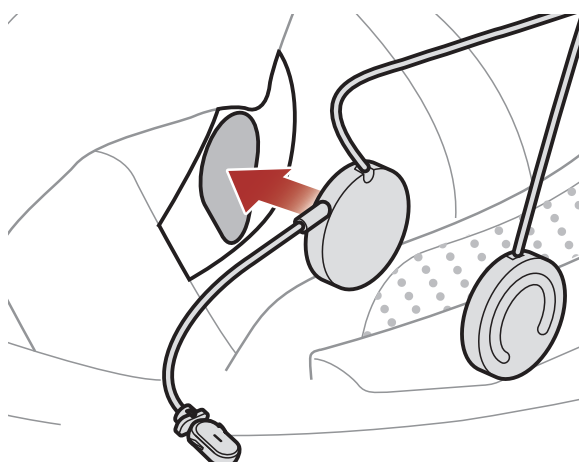

3. Ripetere la procedura sull'altro lato.

Nota: se gli auricolari sono troppo vicini alle orecchie risultando scomodi, è possibile applicare il copriauricolare in spugna sulla parte anteriore dell'auricolare.

2.5 Sistemazione dei cavi

Dopo aver allineato i cavi all'interno del casco, reinstallare le imbottiture nel casco.

2.6 Regolazione della posizione del microfono

Assicurarsi che il microfono sia posizionato correttamente vicino alla bocca quando si indossa il casco.

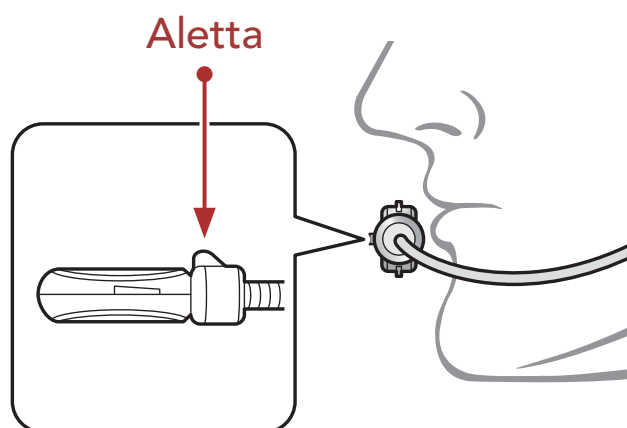

Regolare la direzione del microfono in maniera tale che l'aletta laterale del microfono sia rivolta verso l'esterno, lontano dalle labbra.

3. NOZIONI INTRODUTTIVE

3.1 Software Sena scaricabili

3.1.1 App SENA MOTORCYCLES

Accoppiando semplicemente il telefono con la cuffia, è possibile utilizzare l'**app SENA MOTORCYCLES** per una configurazione e una gestione più rapide e semplici.



- Scaricare l'app **SENA MOTORCYCLES** da **Google Play Store** o **App Store**.

3.1.2 Sena Device Manager

Sena Device Manager consente di aggiornare il firmware e di configurare le impostazioni direttamente dal PC.



- Per scaricare **Sena Device Manager** visitare il sito sena.com.

3.2 Ricarica

Ricarica cuffia

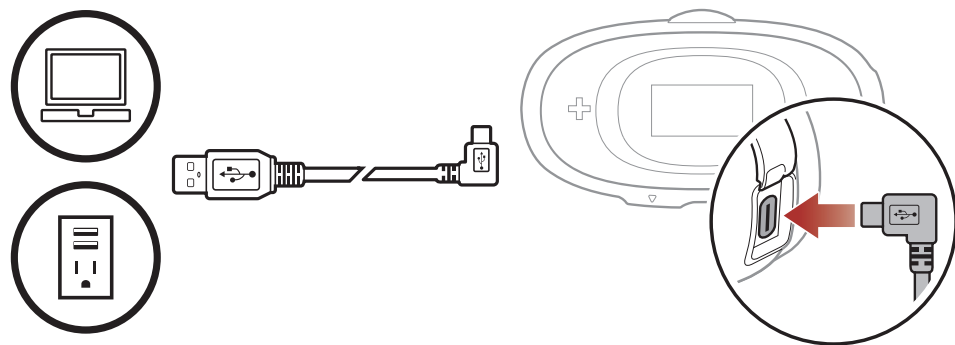

In base al metodo di ricarica, la ricarica completa della cuffia richiede circa 2,5 ore.

Nota:

- Con i prodotti Sena può essere utilizzato un caricatore USB di qualunque marca con approvazione FCC, CE, IC o di altro ente approvato a livello locale.
- L'uso di caricatori non approvati potrebbe provocare incendi, esplosioni, perdite e altri rischi, che potrebbero anche ridurre la durata o le prestazioni della batteria.
- La **cuffia** è compatibile solo con dispositivi dotati di alimentazione USB da 5 V in ingresso.

3.3 Legenda



Premere il pulsante il numero di volte specificato



Tenere premuto il pulsante per il lasso di tempo specificato



"Ciao"

Messaggio acustico

3.4 Accensione e spegnimento

Accensione



=

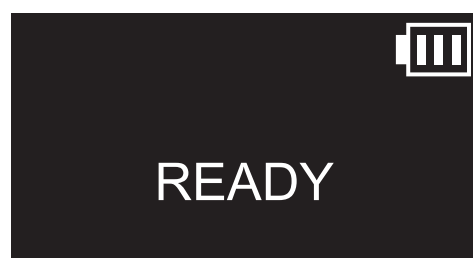

Spegnimento



=

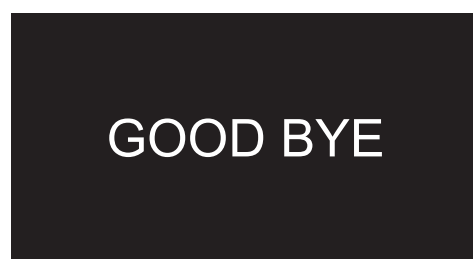

3.5 Controllo del livello batteria

Display LCD



- = Alto
- = Medio
- = Basso
- = Molto basso
- = Ricarica

3.6 Regolazione del volume

Premendo il **pulsante (+)** o il **pulsante (-)** è possibile aumentare o abbassare il volume. Il volume è impostato e mantenuto in modo indipendente su livelli diversi per ciascuna sorgente audio (es. telefono, intercom), anche quando la cuffia viene riavviata.

Volume su e giù

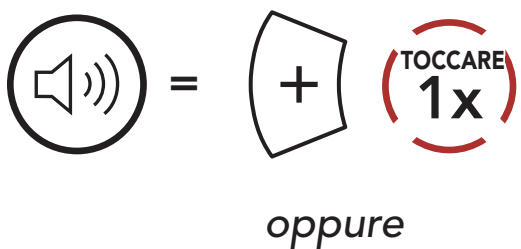

oppure

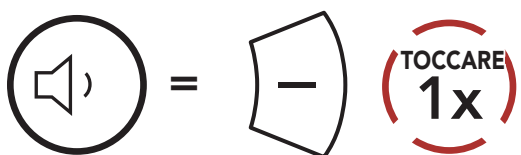

4. ACCOPPIAMENTO DELLA CUFFIA CON ALTRI DISPOSITIVI BLUETOOTH

Quando si utilizza la cuffia con altri dispositivi Bluetooth per la prima volta, è necessario "accoppiarli". In questo modo i dispositivi si riconoscono e comunicano tra loro ogni qualvolta si trovano entro la portata di funzionamento.

La cuffia è in grado di accoppiarsi con diversi dispositivi Bluetooth come telefoni, GPS, lettori MP3 oppure l'adattatore radio bidirezionale Sena SR10 tramite **Accoppiamento telefono e Accoppiamento secondo telefono**.

4.1 Accoppiamento telefono

Esistono tre modi per accoppiare il telefono.

4.1.1 Primo accoppiamento di 5R LITE

La cuffia entra automaticamente in modalità accoppiamento telefono quando viene accesa per la prima volta, oppure nella seguente situazione:

- Riavvio dopo aver eseguito il **Reset**; oppure
 - Ravvio dopo aver eseguito **Cancellare tutti gli accoppiamenti**.
1. Tenere premuto il **pulsante (+)** e il **pulsante (-)** per **1 secondo**.

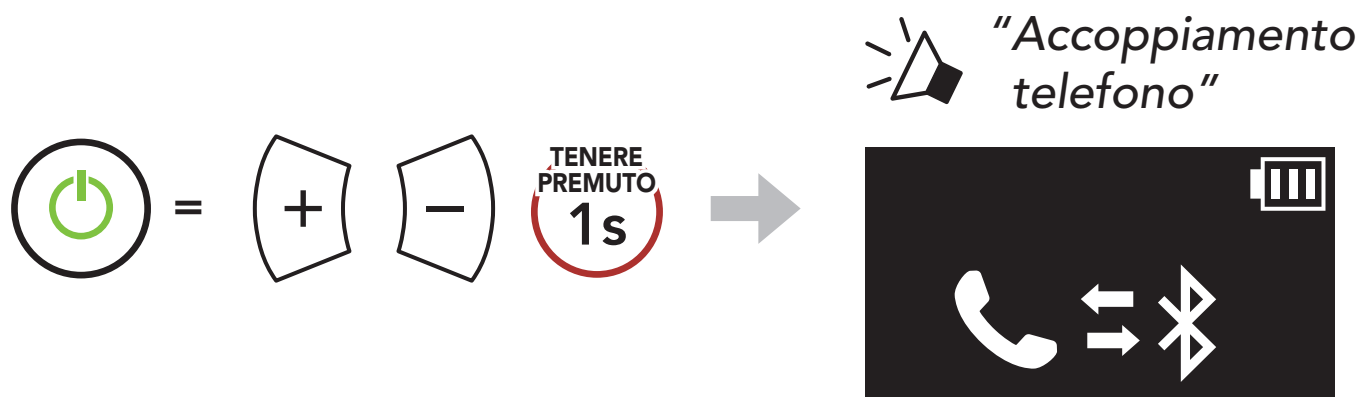

2. Selezionare **5R LITE** dall'elenco dei dispositivi Bluetooth rilevati. Se il telefono richiede un PIN, inserire 0000.

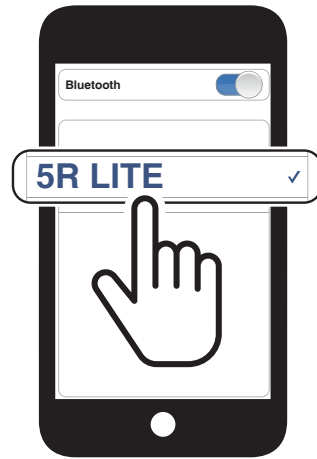

Nota:

- La modalità accoppiamento telefono resta attiva **3 minuti**.
- Per annullare l'accoppiamento telefono, toccare il **pulsante multifunzione**.

4.1.2 Accoppiamento con 5R LITE spenta

1. Con la cuffia spenta, tenere premuto il **pulsante (+)** e il **pulsante (-)** finché la schermata del display LCD passa a quella di accoppiamento telefono e viene emesso il messaggio vocale **"Accoppiamento telefono"**.

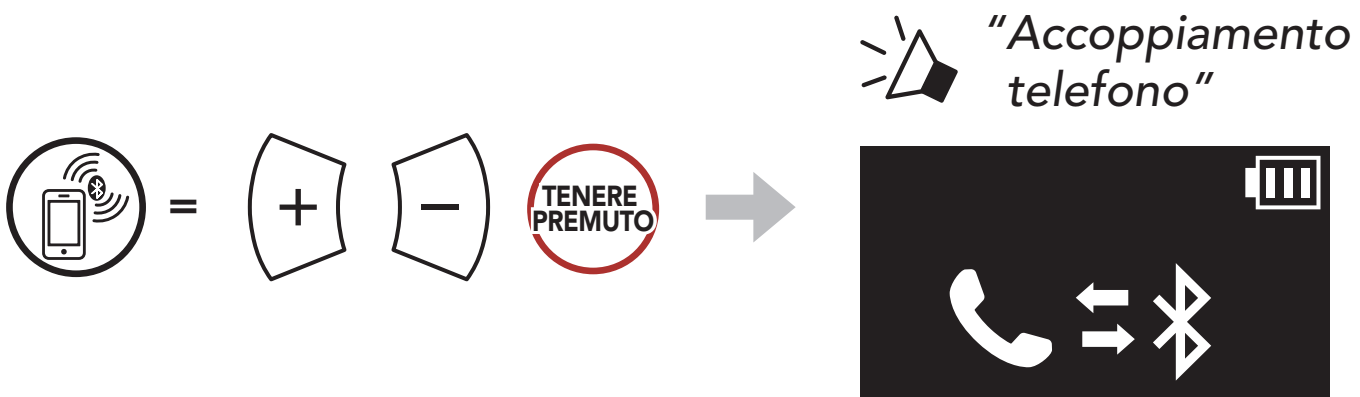

2. Selezionare **5R LITE** dall'elenco dei dispositivi Bluetooth rilevati. Se il telefono richiede un PIN, inserire 0000.

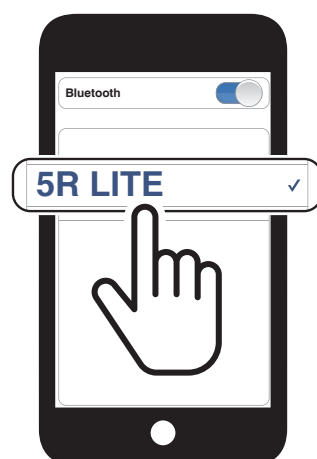

4.1.3 Accoppiamento con 5R LITE accesa

1. Con la cuffia accesa, tenere premuto il **pulsante multifunzione** per **10 secondi**.

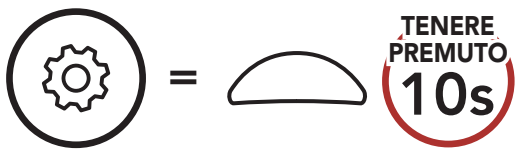

 "Configurazione"



2. Premere il **pulsante (+)**.

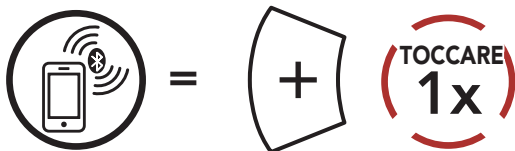

 "Accoppiamento telefono"



3. Selezionare **5R LITE** dall'elenco dei dispositivi Bluetooth rilevati. Se il telefono richiede un PIN, inserire 0000.

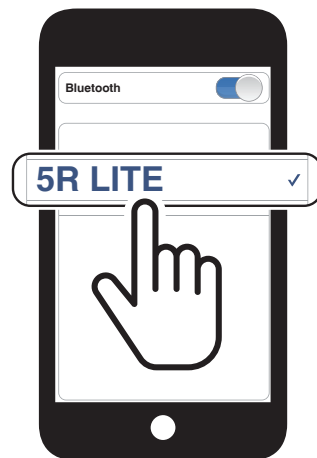

4.2 Accoppiamento secondo telefono - Secondo cellulare, GPS e SR10

1. Tenere premuto il **pulsante multifunzione** per **10 secondi**.

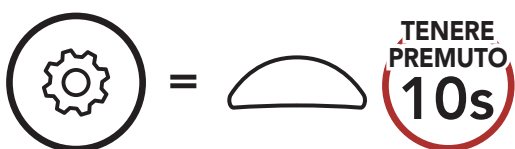

 "Configurazione"



2. Toccare due volte il **pulsante (+)**.

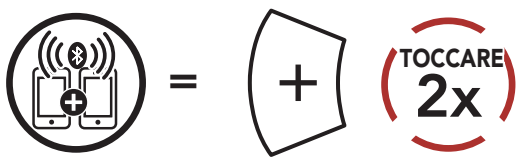

 "Accoppiamento secondo telefono"

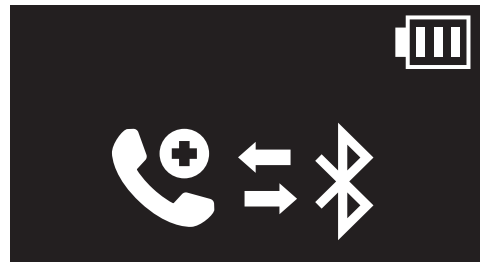

3. Selezionare **5R LITE** dall'elenco dei dispositivi Bluetooth rilevati. Se il dispositivo Bluetooth richiede un PIN, inserire 0000.

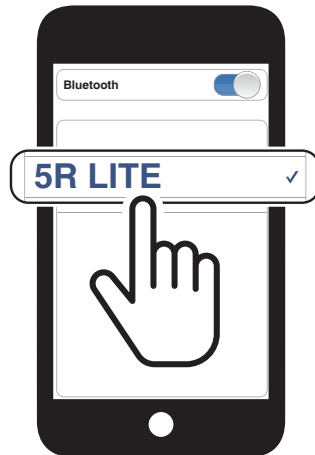

4.3 Accoppiamento GPS

1. Tenere premuto il **pulsante multifunzione** per **10 secondi**.

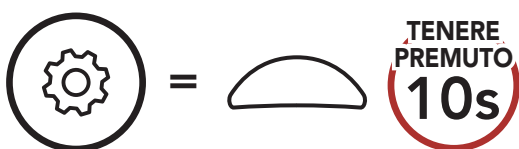

 "Configurazione"



2. Premere il **pulsante (+)** per **3 volte**.

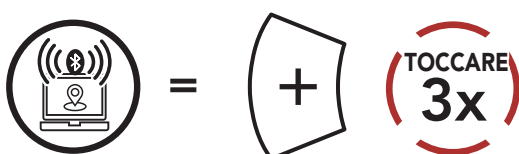

 "Accoppiamento GPS"

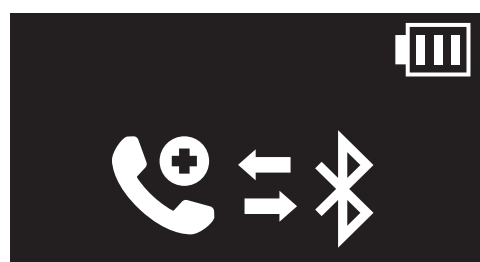

3. Selezionare **5R LITE** dall'elenco dei dispositivi rilevati. Se il dispositivo Bluetooth richiede un PIN, inserire 0000.



4.4 Accoppiamento selettivo avanzato: viva voce o stereo A2DP

Accoppiamento telefono consente alla cuffia di stabilire due profili Bluetooth: **viva voce** oppure **stereo A2DP**. **Accoppiamento selettivo avanzato** consente alla cuffia di separare i profili per abilitare il collegamento con due dispositivi.

4.4.1 Accoppiamento selettivo telefono - Profilo viva voce

1. Tenere premuto il **pulsante multifunzione** per **10 secondi**.

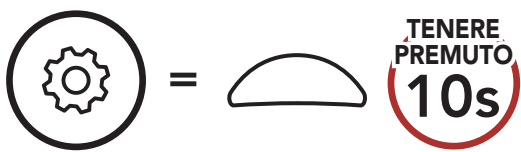

 "Configurazione"



2. Premere il **pulsante (+)** per **4 volte**.

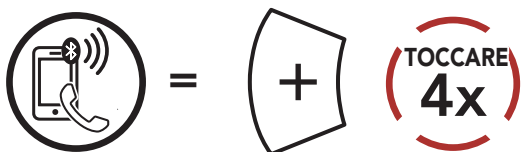

 "Accoppiamento selettivo telefono"



3. Selezionare **5R LITE** dall'elenco dei dispositivi Bluetooth rilevati. Se il telefono richiede un PIN, inserire 0000.

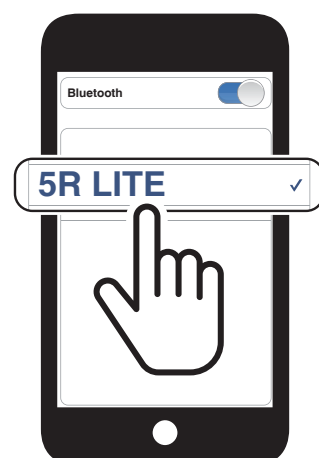

4.4.2 Accoppiamento media - Profilo A2DP

1. Tenere premuto il **pulsante multifunzione** per **10 secondi**.

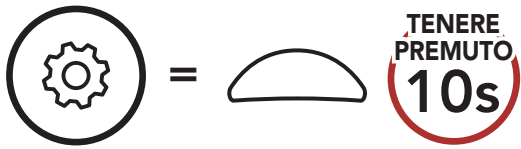

 "Configurazione"



2. Premere il **pulsante (+)** per **5 volte**.

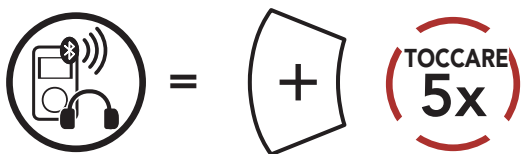

 "Accoppiamento media"



3. Selezionare **5R LITE** dall'elenco dei dispositivi Bluetooth rilevati. Se il telefono richiede un PIN, inserire 0000.

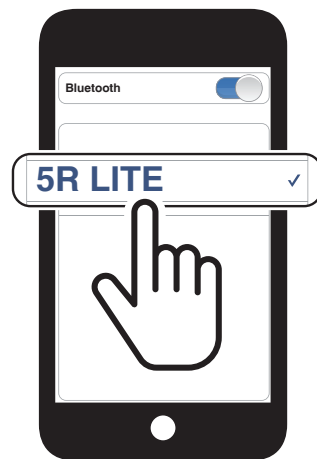





5. USO CON I CELLULARI

5.1 Effettuare e rispondere alle telefonate

Display LCD

Stato chiamata



-  = Chiamata in arrivo
-  = Chiamata in uscita
-  = Chiamata in corso
-  = Rifiuto di chiamata

Risposta a una chiamata

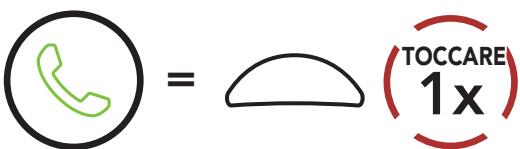

Interruzione di una chiamata

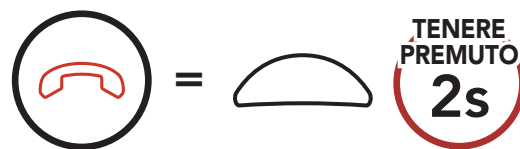

Rifiuto di chiamata

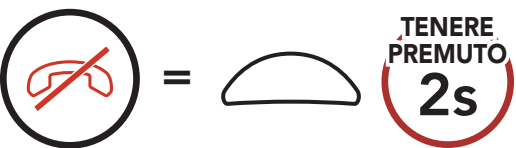

Chiamata tramite Composizione vocale

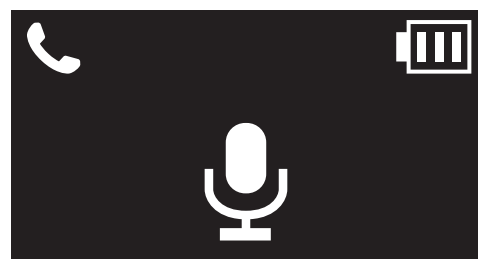

Nota: in caso di dispositivo GPS collegato, non sarà possibile ascoltare le istruzioni vocali del navigatore durante una chiamata telefonica.

5.2 Composizione rapida

5.2.1 Assegnazione dei numeri di chiamata rapida preimpostati

È possibile assegnare **numeri di composizione rapida preimpostati** dall'app **SENA MOTORCYCLES**.

5.2.2 Utilizzo dei numeri di chiamata rapida preimpostati

1. Accedere al menu **Chiamata rapida**.

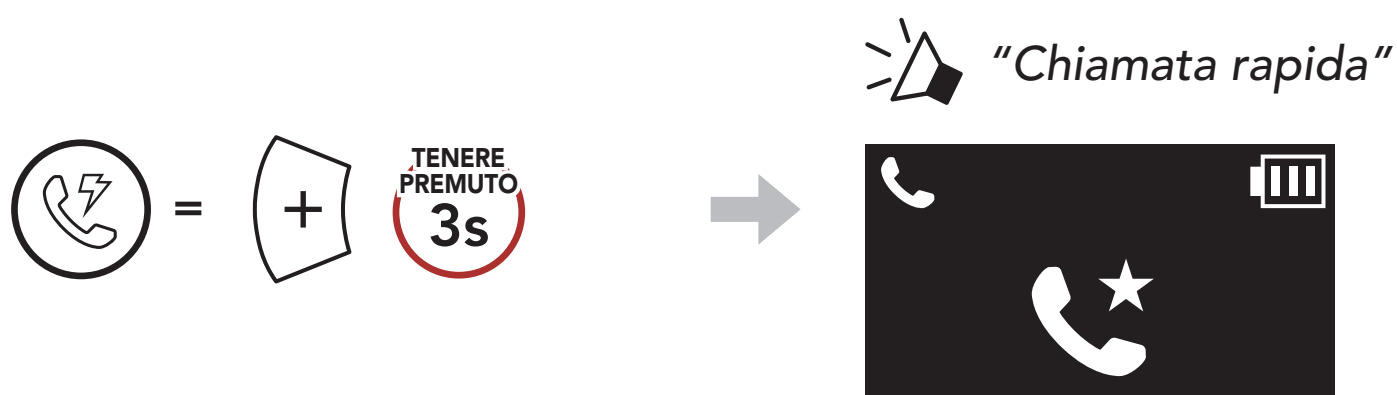

2. Navigazione in avanti o indietro tra i numeri di **composizione rapida preimpostati**.

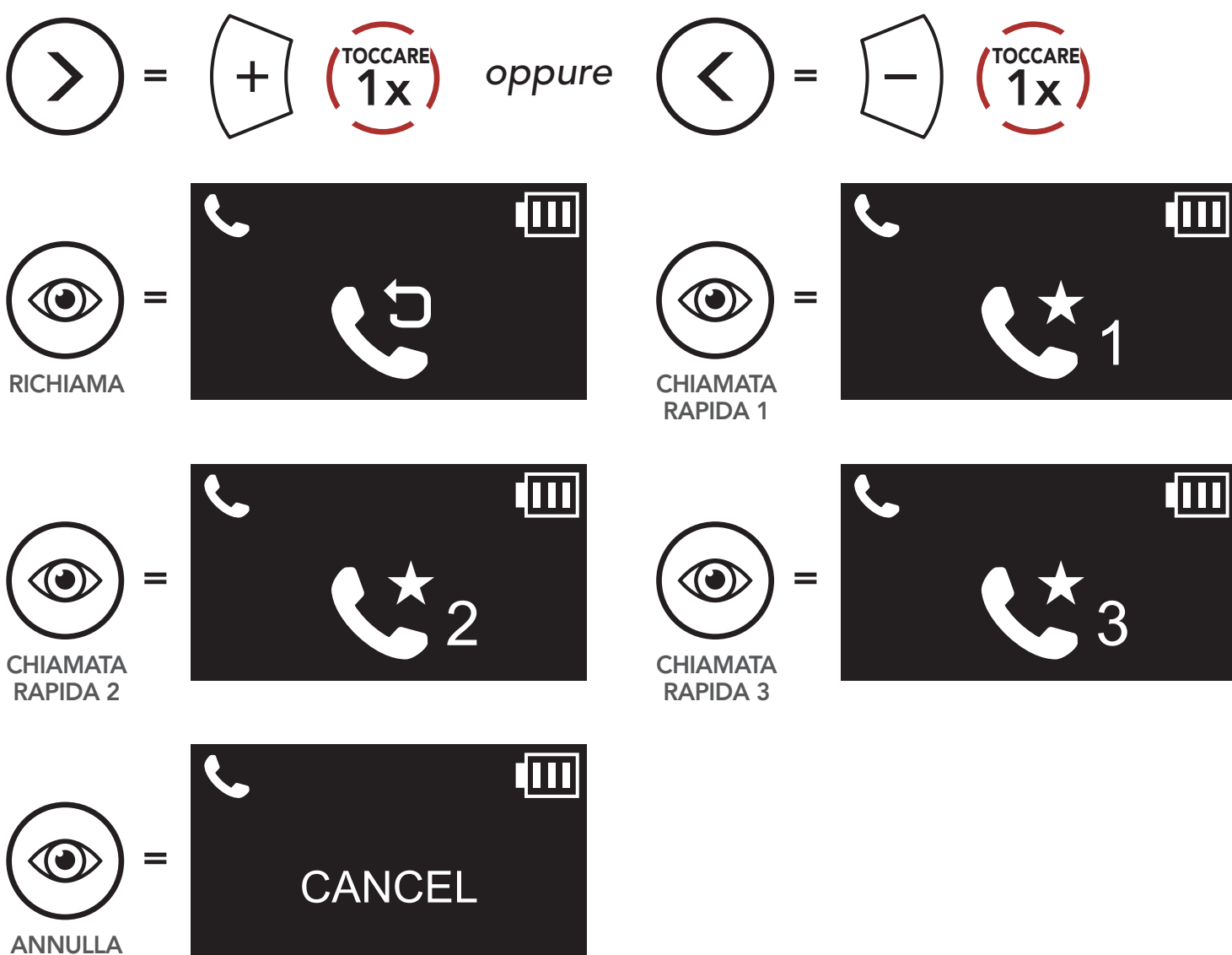

3. Chiamare uno dei numeri di **composizione rapida preimpostati**.

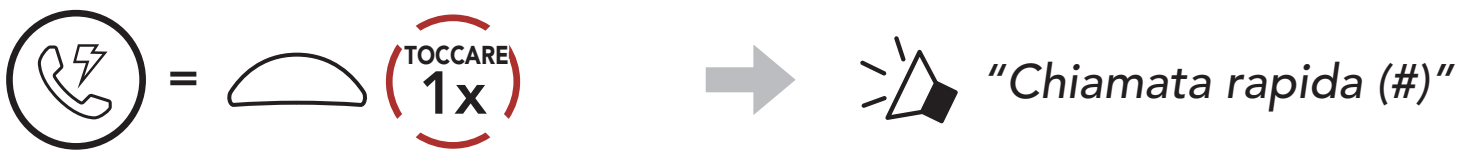

4. Ripetere l'ultima chiamata.



6. MUSICA STEREO

6.1 Musica stereo Bluetooth

Riproduzione/Messa in pausa della musica

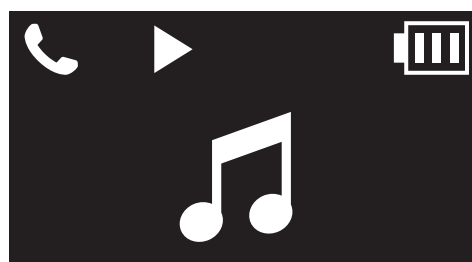
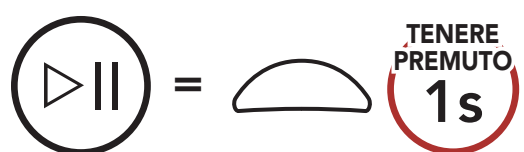

oppure

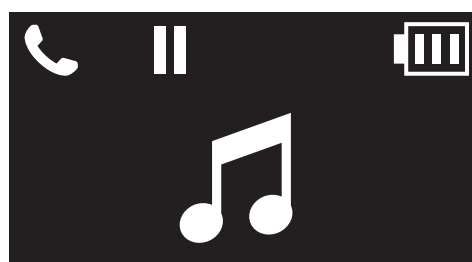

Traccia successiva

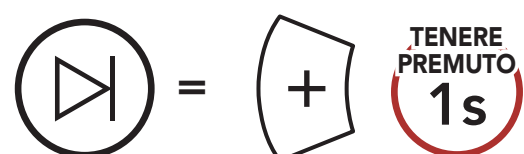

Traccia precedente

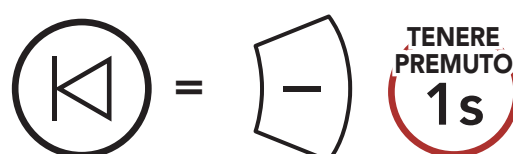

6.2 Condivisione musica

Durante una **conversazione intercom a due voci** è possibile condividere la musica con un amico intercom usando la musica stereo Bluetooth. Una volta terminata la condivisione della musica, è possibile tornare alla conversazione intercom.

Nota:

- Sia l'utente che l'amico intercom possono controllare la riproduzione di musica in remoto, ad esempio passare alla traccia successiva o alla traccia precedente.
- **Condivisione musica** verrà messa in pausa quando viene utilizzato un telefono o si ascoltano le istruzioni del GPS.
- Quando la funzione Audio Multitasking è abilitata, se si effettua una chiamata intercom mentre si sta ascoltando la musica, la condivisione della musica non funziona.

Avvio/Interruzione della condivisione di musica

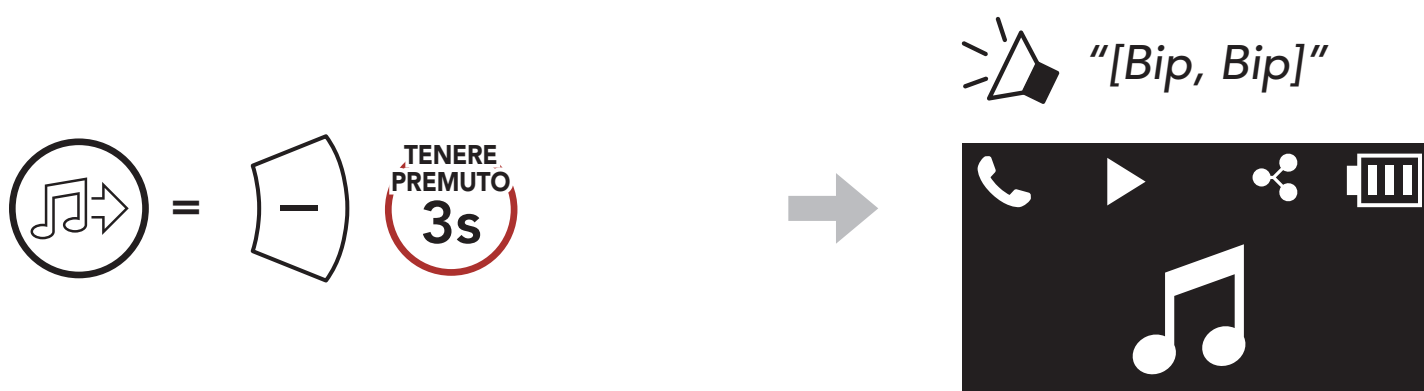

7. INTERCOM BLUETOOTH

È possibile accoppiare con la cuffia fino a tre persone aggiuntive per effettuare conversazioni intercom Bluetooth.

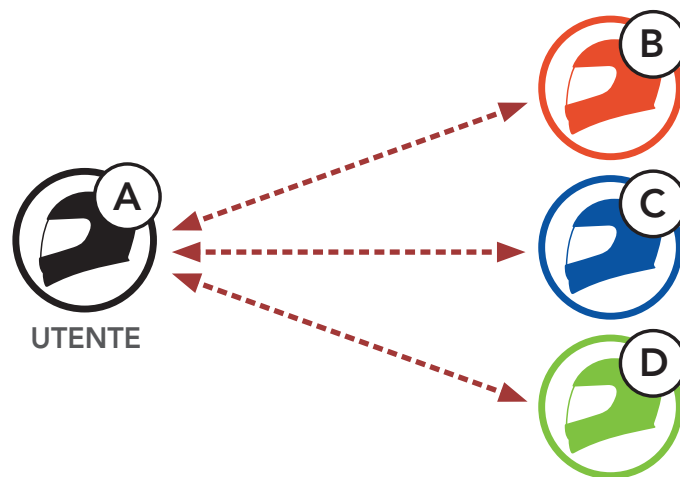



7.1 Accoppiamento intercom

Esistono due modi per accoppiare la cuffia.

7.1.1 Uso di Smart Intercom Pairing (SIP)

SIP consente all'utente di effettuare un rapido accoppiamento con gli amici per la comunicazione intercom eseguendo l'analisi del codice QR sull'**app SENA MOTORCYCLES**, senza dover ricordare il funzionamento del pulsante.

1. Accoppiare il telefono con la cuffia.
2. Aprire l'**app SENA MOTORCYCLES** e toccare  (**menu Smart Intercom Pairing**).
3. Effettuare la scansione del **codice QR** visualizzato sul telefono dell'amico (**B**).
 - L'amico (**B**) può visualizzare il codice QR sul telefono toccando  > **Codice QR** () sull'**app SENA MOTORCYCLES**.



4. Toccare **Salva** e assicurarsi che l'amico **(B)** sia accoppiato correttamente con l'**utente (A)**.
5. Toccare **Analizza** (📷) e ripetere i passaggi 3 e 4 per effettuare l'accoppiamento con gli **amici Intercom (C) e (D)**.

Nota: Smart Intercom Pairing (SIP) non è compatibile con i prodotti Sena che utilizzano il **Bluetooth 3.0** o inferiore.

7.1.2 Uso del pulsante



1. **Gli utenti (l'utente iniziale, B)** entrano in **Accoppiamento intercom**.

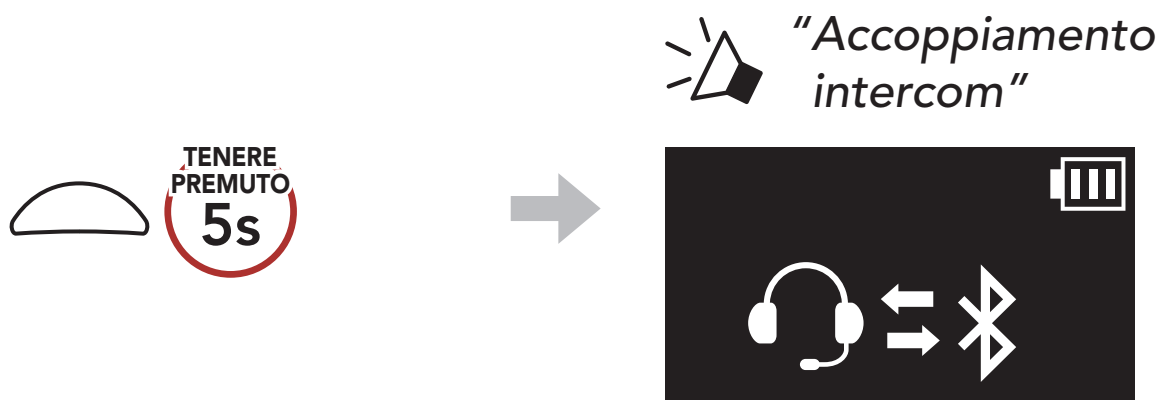

2. Toccare il **pulsante multifunzione** su una delle cuffie.



3. Ripetere i passaggi precedenti per effettuare l'accoppiamento con le **altre cuffie (C e D)**.

7.2 Last-Come, First-Served (LCFS, ovvero Ultimo arrivato, Primo servito)

La sequenza di accoppiamento intercom segue il principio **Last-Come, First-Served (LCFS, ovvero Ultimo arrivato, Primo servito)**. Se la cuffia è accoppiata con più cuffie per effettuare delle conversazioni intercom, la cuffia accoppiata per ultima viene impostata come **primo amico intercom**. Ad esempio, dopo le procedure di accoppiamento descritte in precedenza, la **cuffia (D)** è il **primo amico intercom** della cuffia (A). La **cuffia (C)** è il **secondo amico intercom** della cuffia (A) e la **cuffia (B)** è il **terzo amico intercom** della cuffia (A).

Ordine di accoppiamento intercom

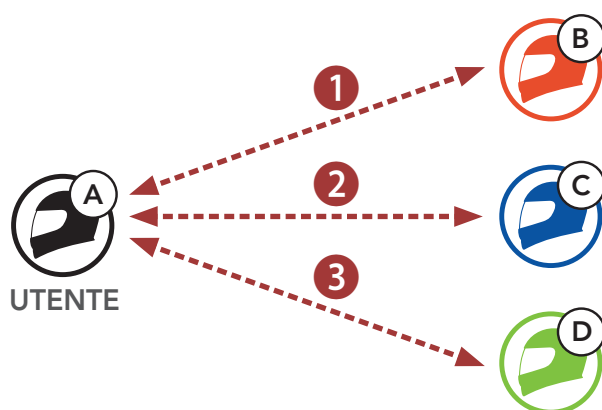
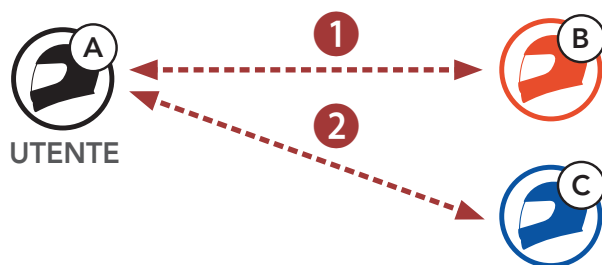

7.3 Intercom a due voci

È possibile avviare o terminare una conversazione intercom con un **amico intercom**.



Avvio/Interruzione di una conversazione con il Primo amico intercom D

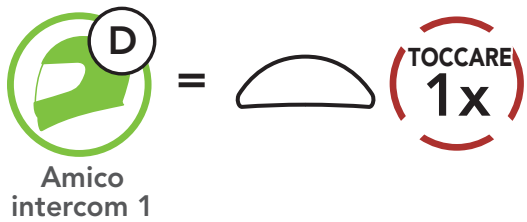

Avvio/Interruzione di una conversazione con il Secondo amico intercom C

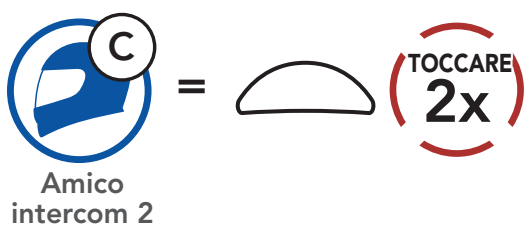



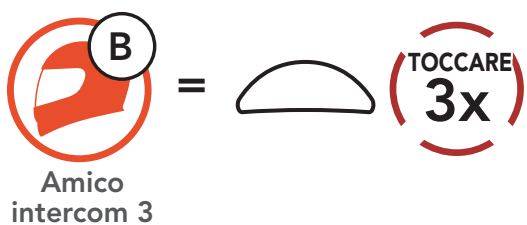



Avvio/Interruzione di una conversazione con il Terzo amico intercom B



8. UNIVERSAL INTERCOM

Universal Intercom consente di tenere conversazioni intercom con utenti con cuffie Bluetooth non Sena. La cuffia Bluetooth non Sena può essere collegata alla cuffia Sena se entrambe supportano il **Profilo viva voce (HFP) Bluetooth**. È possibile accoppiare la cuffia con una sola cuffia non Sena alla volta. La distanza intercom dipende dalle prestazioni della cuffia collegata. Quando una cuffia non Sena viene accoppiata con la cuffia mentre un altro dispositivo Bluetooth è accoppiato tramite **Accoppiamento secondo telefono**, questa verrà scollegata.

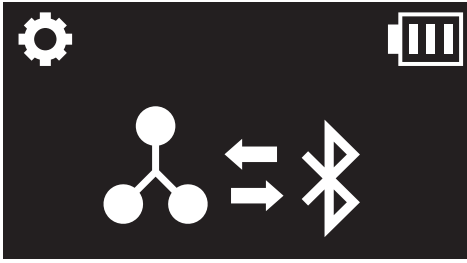
8.1 Accoppiamento intercom universale

-  =  **TENERE PREMUTO 10s** →  *"Configurazione"*
-  =  **TOCCARE 3x** →  *"Accoppiamento intercom universale"*
-  =  **TOCCARE 1x** → Accesso alla modalità **Accoppiamento intercom universale**.
- Impostare la cuffia non Sena in modalità Accoppiamento viva voce. La cuffia si accoppia automaticamente con una cuffia Bluetooth non Sena.

8.2 Universal Intercom a due voci

È possibile avviare un collegamento **Universal Intercom** con cuffie Bluetooth non Sena utilizzando lo stesso metodo di collegamento intercom previsto per il collegamento con altre cuffie Sena.

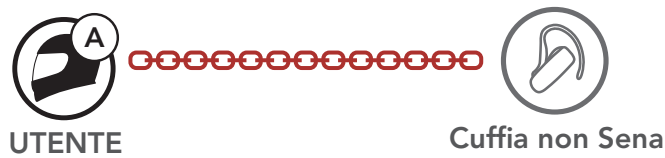

È possibile avviare/terminare una conversazione **Universal Intercom a due voci** nello stesso modo previsto per la normale conversazione **intercom a due voci**. Consultare la **Sezione 7.3: "Intercom a due voci"**.

9. PRIORITÀ DELLE FUNZIONI E AGGIORNAMENTI DEL FIRMWARE

9.1 Priorità delle funzioni

La **cuffia** funziona nel seguente ordine di priorità:

- (più alta)** Telefono
- Intercom
- Condivisione musica tramite stereo Bluetooth
- (più bassa)** Musica stereo Bluetooth

Una funzione con priorità più bassa sarà sempre interrotta da una funzione con priorità più alta.

Nota: se la musica viene selezionata come sorgente audio prioritaria, l'ordine delle priorità cambierà come di seguito indicato:

- (più alta)** Telefono
- Musica stereo Bluetooth
- Intercom
- (più bassa)** Condivisione della musica tramite musica stereo Bluetooth

9.2 Aggiornamenti del firmware

È possibile aggiornare il firmware utilizzando **Sena Device Manager**.

Per aggiornare il firmware tramite **Sena Device Manager** è necessario collegare il **Cavo USB alimentazione e trasferimento dati (USB-C)** al **PC**.

Visitare il sito [sena.com](https://www.sena.com) per verificare gli ultimi software scaricabili.

Fare clic qui per visitare il sito [sena.com](https://www.sena.com)

10. IMPOSTAZIONI DI CONFIGURAZIONE

10.1 Menu configurazione della cuffia

Accesso al Menu configurazione

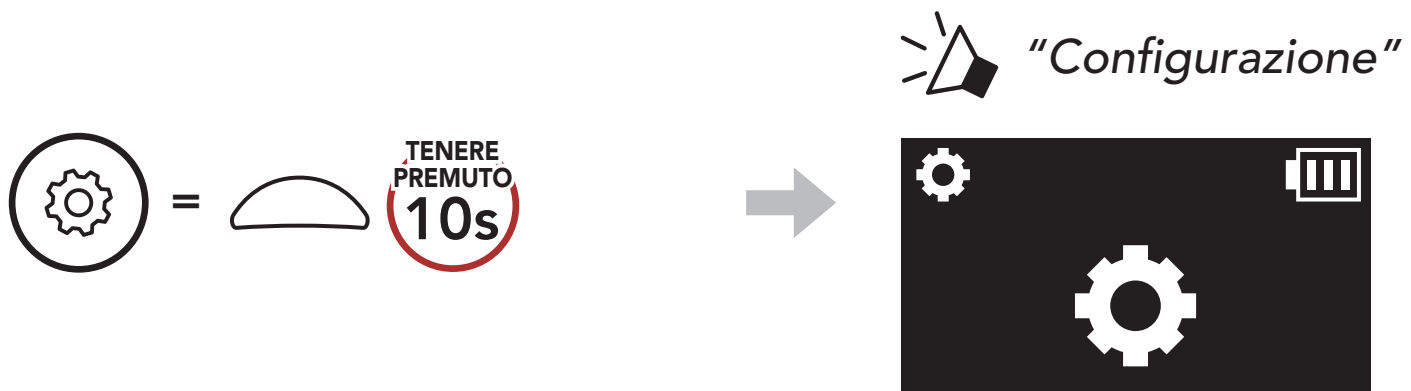

Navigazione tra le opzioni di menu

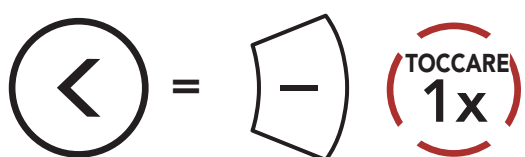
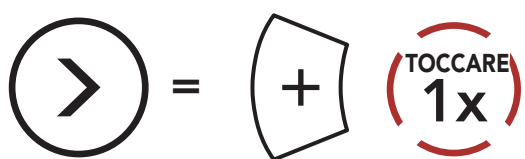

Esecuzione opzioni di menu

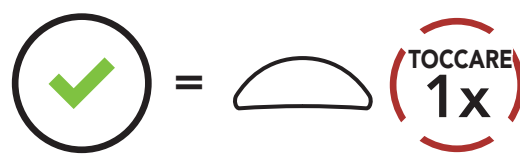

Menu configurazione della cuffia

Configurazione vocale	Toccare il pulsante multifunzione
Accoppiamento telefono	Nessuno
Accoppiamento secondo telefono	Nessuno
Accoppiamento GPS	Nessuno
Accoppiamento selettivo telefono	Nessuno
Accoppiamento media	Nessuno
Cancellare tutti gli accoppiamenti	Eseguire
Accoppiamento telecomando	Eseguire
Accoppiamento intercom universale	Eseguire
Reset	Eseguire
Abbandona	Eseguire

10.1.1 Cancellare tutti gli accoppiamenti

Cancellare tutte le informazioni sull'accoppiamento Bluetooth archiviate nella cuffia.

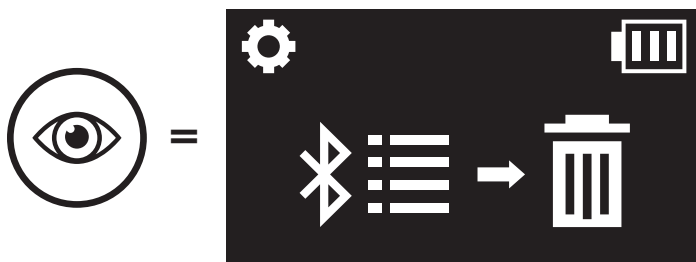

10.1.2 Accoppiamento telecomando

È possibile controllare in remoto la cuffia utilizzando i **Telecomandi Sena** (venduti separatamente).

1. Accendere la cuffia e il Telecomando.
2. Eseguire **Accoppiamento telecomando**.

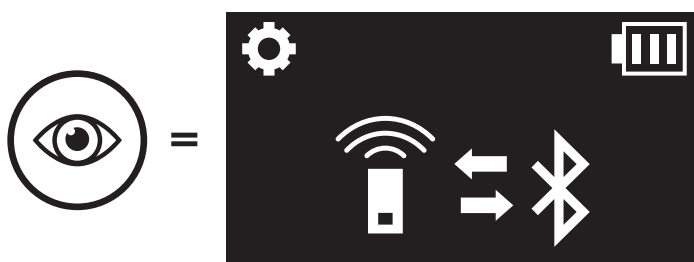

3. Sul telecomando, attivare la modalità accoppiamento. La cuffia si collegherà automaticamente con il Telecomando in modalità accoppiamento.

10.2 Impostazioni di configurazione del software

È possibile modificare le impostazioni della cuffia dall'**app SENA MOTORCYCLES** oppure da **Sena Device Manager**.



10.2.1 Lingua cuffia

È possibile selezionare la lingua del dispositivo. La lingua selezionata viene mantenuta anche quando la cuffia viene raviata.

10.2.2 Sorgente audio prioritaria (impostazione predefinita: Intercom)

Sorgente audio prioritaria consente di selezionare la priorità tra intercom e musica (che include le istruzioni dell'applicazione GPS e le notifiche dei messaggi) da uno smartphone. Selezionando intercom come sorgente audio prioritaria, la musica sarà interrotta durante una conversazione intercom. Selezionando la musica come sorgente audio prioritaria, le conversazioni intercom saranno interrotte durante l'ascolto di musica.

Nota: la funzione **Sorgente audio prioritaria** è attiva solo quando **Audio Multitasking** è disabilitata.

10.2.3 VOX telefono (impostazione predefinita: abilitata)

Se questa funzionalità è abilitata, è possibile rispondere alle chiamate in arrivo con la voce. Quando viene emessa una suoneria per una chiamata in arrivo, è possibile rispondere al telefono pronunciando ad alta voce una parola come **"Ciao"** oppure soffiando dell'aria nel microfono.

VOX telefono viene temporaneamente disabilitato se si è collegati a intercom. Disabilitando questa funzione, per rispondere alla chiamata in arrivo è necessario toccare il **pulsante multifunzione**.

10.2.4 VOX interfono (impostazione predefinita: disabilitata)

Se **VOX interfono** è abilitata, è possibile avviare con la voce una conversazione intercom con l'ultimo amico intercom collegato. Quando si desidera avviare una conversazione intercom, pronunciare ad alta voce una parola come **"Ciao"** oppure soffiare dell'aria nel microfono. Se si avvia una conversazione intercom con la voce, l'intercom termina automaticamente quando l'utente ed il suo amico intercom rimangono in silenzio per 20 secondi. Tuttavia, avviando manualmente una conversazione intercom toccando il **pulsante multifunzione**, la conversazione intercom va conclusa manualmente. Tuttavia, se la conversazione intercom viene avviata con la voce e terminata manualmente premendo il **pulsante multifunzione**, non sarà temporaneamente possibile avviare l'intercom con la voce. In questo caso, per riavviare l'intercom è necessario toccare il **pulsante multifunzione**. In questo modo si evitano ripetuti collegamenti intercom involontari dovuti al forte rumore del vento. Dopo aver riavviato la cuffia, è possibile avviare nuovamente l'intercom con la voce.

10.2.5 Audio Multitasking™ (impostazione predefinita: disabilitata)

Audio Multitasking consente di ascoltare l'audio di due funzionalità contemporaneamente. Quando la funzione **Audio Multitasking** è abilitata, le telefonate, le istruzioni GPS e le conversazioni intercom possono sovrapporsi all'audio della musica o delle istruzioni dell'applicazione GPS di uno smartphone in sottofondo, a volume ridotto. Aumentando o riducendo il volume dell'audio in primo piano, si aumenta o riduce anche il volume dell'audio sovrapposto in sottofondo. Il volume dell'audio in primo piano può essere regolato tramite la cuffia. È possibile regolare la quantità di audio udibile in sottofondo tramite **Sena Device Manager** o dall'app **SENA MOTORCYCLES**. Quando la funzione **Audio Multitasking** è abilitata, **Interfono HD**, **HD Voice** e **Sorgente audio prioritaria** vengono disabilitate momentaneamente.

Tabella di combinazione primo piano e sottofondo

Modello	Primo piano*			Sottofondo**
	Telefono	GPS	Intercom	Musica o navigazione smart
5R LITE	<input type="radio"/> ^A	<input type="radio"/> ^A		
		<input type="radio"/>	<input type="radio"/>	
			<input type="radio"/> ^B	<input type="radio"/> ^B
		<input type="radio"/>		<input type="radio"/>

* È possibile ascoltare contemporaneamente due sorgenti audio in sottofondo allo stesso livello di volume.

** È possibile ascoltare un solo audio in sottofondo alla volta mentre si ascolta una sorgente audio in primo piano.

A. Durante le telefonate è possibile ascoltare le istruzioni del GPS e il livello del volume di entrambe le sorgenti audio può essere regolato dalla cuffia.

B. Durante le conversazioni intercom, le istruzioni dell'applicazione GPS vengono riprodotte in sottofondo.

Nota:

- La funzione **Audio Multitasking** si attiva durante le conversazioni intercom a due voci con una cuffia che supporta questa funzione.
- Quando si disabilita la funzione **Audio Multitasking**, la sorgente audio in sottofondo torna al rispettivo livello di volume.
- Per il corretto funzionamento della funzione **Audio Multitasking**, è necessario spegnere e accendere la cuffia. Riavviare la cuffia.
- Alcuni dispositivi GPS potrebbero non supportare questa funzionalità.

10.2.6 Volume sottofondo (impostazione predefinita: livello 5)

Il **Volume sottofondo** può essere regolato solo quando è abilitata la funzione **Audio Multitasking**. Il livello 9 è l'impostazione di volume maggiore e il livello 0 è quella minore.

10.2.7 Interfono HD (impostazione predefinita: abilitata)

Interfono HD migliora l'audio di una conversazione intercom a due voci da qualità normale ad HD. Se questa caratteristica è disabilitata, l'audio di una conversazione intercom a due voci passa alla qualità normale.

Nota:

- La distanza intercom di **Interfono HD** è relativamente più breve dell'intercom normale.
- **Interfono HD** si disabilita temporaneamente quando viene abilitata la funzione **Audio Multitasking**.

10.2.8 HD Voice (impostazione predefinita: abilitata)

HD Voice consente di comunicare in alta definizione durante le chiamate telefoniche. Questa funzionalità aumenta la qualità per ottenere un audio chiaro e nitido durante le conversazioni telefoniche.

Se abilitata, le conversazioni intercom si interrompono in caso di chiamata telefonica in arrivo e l'audio emesso dalla SR10 durante le conversazioni intercom viene escluso.

Nota:

- Contattare il produttore del dispositivo Bluetooth da collegare alla cuffia per confermarne la compatibilità con **HD Voice**.
- La funzione **HD Voice** è attiva solo quando **Audio Multitasking** è disabilitata.

10.2.9 Messaggio vocale (impostazione predefinita: abilitata)

I **Messaggi vocali** possono essere disabilitati tramite le impostazioni di configurazione del software, ma i seguenti messaggi vocali sono sempre attivi.

- Menu impostazioni di configurazione della cuffia, indicatore del livello batteria, composizione rapida

10.2.10 Advanced Noise Control™ (funzione sempre attiva)

I rumori ambientali vengono ridotti durante una conversazione intercom.

11. RISOLUZIONE DEI PROBLEMI

Per maggiori informazioni sulla risoluzione dei problemi, visitare sena.com.

- Assistenza clienti: sena.com

11.1 Reset dopo errore

Quando la cuffia non funziona correttamente, è possibile resettare facilmente l'unità:

1. Individuare il **pulsante Reset dopo errore nel foro** qui di seguito sulla parte posteriore dell'unità principale.
2. Inserire delicatamente una graffetta all'interno del foro e premere il **pulsante Reset dopo errore nel foro** esercitando una leggera pressione.

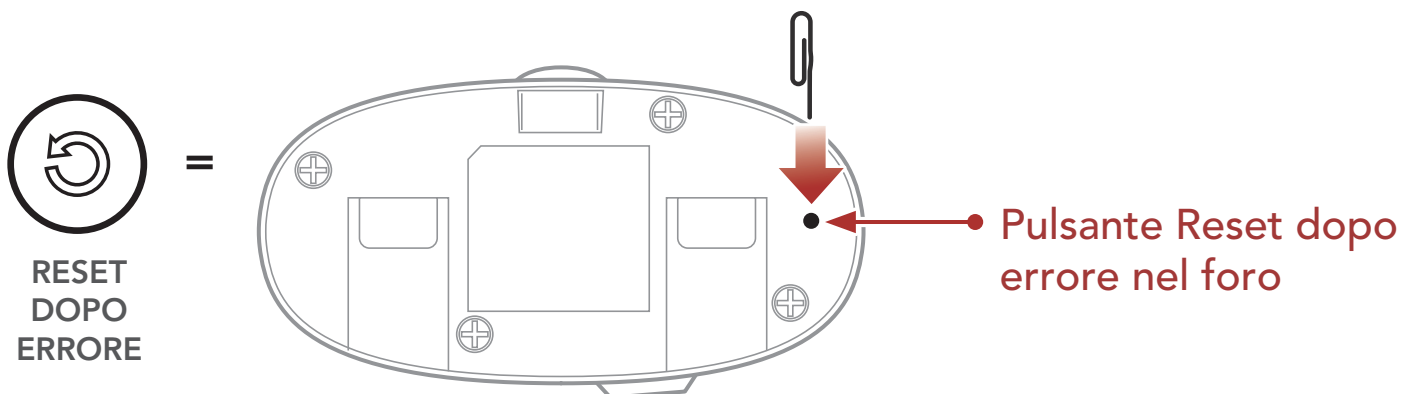











3. La cuffia si spegne.

Nota: il **Reset dopo errore** non ripristinerà la cuffia alle impostazioni di fabbrica.

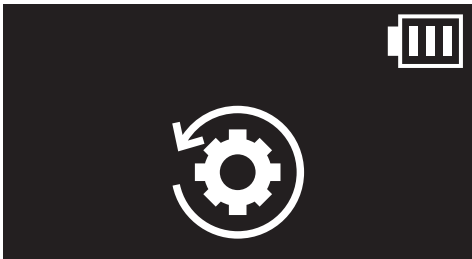
11.2 Reset

Per cancellare tutte le impostazioni e azzerare la cuffia, è possibile ripristinarla alle impostazioni di fabbrica con la funzionalità **Reset**.

1.  =  **TENERE PREMUTO 10s** →  "Configurazione" 
2.  =  **TOCCARE 2x** →  "Reset" 
3.  =  **TOCCARE 1x** →  "Reset, arrivederci"



Copyright © 2022 Sena Technologies, Inc.

Tutti i diritti riservati.

© 1998 – 2022 Sena Technologies, Inc. Tutti i diritti riservati.

Sena Technologies, Inc. si riserva il diritto di apportare modifiche e miglioramenti al prodotto senza preavviso.

Sena™ è un marchio di Sena Technologies, Inc. e delle sue controllate situate negli USA e in altri Paesi. SF1™, SF2™, SF4™, SFR™, SRL™, Momentum™, Momentum INC™, Momentum Lite™, Momentum Pro™, Momentum INC Pro™, Momentum EVO™, Cavalry™, Latitude SR™, Latitude SX™, Latitude S1™, 30K™, 33i™, 50S™, 50R™, 50C™, 5S™, 5R™, 5R LITE™, 20S EVO™, 20S™, 10S™, 10C™, 10C PRO™, ProRide EVO™, 10C EVO™, 10U™, 10Upad™, 10R™, ACS10™, ACS-RAM™, C1™, 3S™, 3S PLUS™, SMH5™, SMH5-FM™, SMH5 MultiCom™, SMH10™, SMH10R™, SPH10™, SPH10H-FM™, Savage™, Prism Tube WiFi™, Prism™, Bluetooth Audio Pack per GoPro®, Impulse™, R1™, R1 EVO™, R1 EVO CS™, R2™, R2 EVO™, R2X™, M1™, M1 EVO™, RUMBA™, RC1™, RC3™, RC4™, Stryker™, Handlebar Remote™, Wristband Remote™, PowerPro Mount™, Powerbank™, FreeWire™, WiFi Docking Station™, WiFi Sync Cable™, WiFi Adapter™, +mesh™, +Mesh Universal™, MeshPort Blue™, MeshPort Red™, MeshPort Black™, Econo™, OUTRUSH™, OUTRUSH R™, OUTSTAR™, OUTSTAR S™, OUTFORCE™, OUTRIDE™, EcoCom™, Parani A10™, Parani A20™, Parani M10™, pi™, Snowtalk™, Snowtalk2™, SR10™, SR10i™, SM10™, SPIDER RT1™, SPIDER ST1™, X1™, X1 Pro™, X1S™, Expand™, Expand Boom™, Bluetooth Mic & Intercom™, Tufftalk™, Tufftalk Lite™, Tufftalk M™ sono marchi commerciali di Sena Technologies, Inc. o delle sue controllate. Questi marchi non possono essere usati senza l'espresso consenso di Sena.

GoPro® è un marchio registrato di Woodman Labs, San Mateo, California. Sena Technologies, Inc. ("Sena") non è una consociata di Woodman Labs, Inc. Il Bluetooth Pack for GoPro® di Sena è un accessorio postvendita appositamente progettato e prodotto da Sena Technologies, Inc. per GoPro® Hero3 ed Hero4 che offre funzionalità Bluetooth.

La parola e i loghi Bluetooth® sono di proprietà di Bluetooth SIG, Inc. e qualsivoglia utilizzo di tali marchi da parte di Sena è concesso in licenza. iPhone® ed iPod® touch sono marchi registrati di Apple Inc.

Indirizzo: 152 Technology Drive Irvine, CA 92618